

# スリムタイプ 間仕切ポール

間仕切MGベルト

PAT.製品



## 製品特長

- 施工性を考えた設計、各部材の取付が簡単に行えます。作業効率抜群。
- シート、チューブをポールに差込み、止プラグで押えるだけ。キリコなどくずの心配無し。
- シートが一枚ずつ独立、傷んだその部分だけの取替可能。
- 25mm角の最小サイドポール、ちょっとしたところに使用いただけます。

## D30間仕切ポール取付寸法図 (mm)

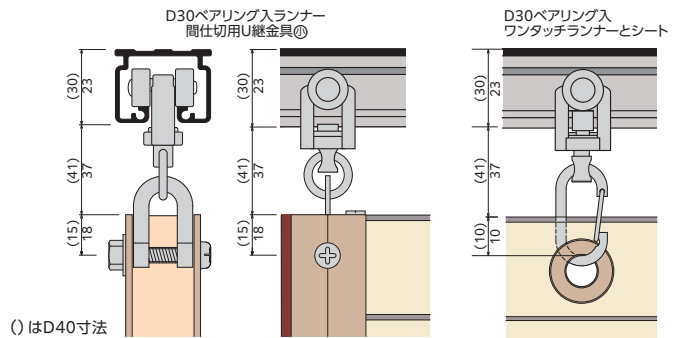

## 間仕切ポール スリムタイプ 組立図

### ベアリング入ランナー・U継金具(小)

レールに間仕切を吊るのに最適なランナーです。コロはベアリング入り、枠はダイカスト製で走行性・耐久性抜群のランナーです。ワンタッチランナーとU継金具での使用も可能です。ポールに6mmの穴をあけ、取付けてください。

### MGベルト④(ピアスビス付)

ゴム製のマグネットで、サイドポールの上部から差込みます。上から下まで隙間無く強力につきます。左右でN極・S極があります。(N極にはV溝があります)N・Sを逆に取付けてください。N・S極が中央で分かれているため、ずれることなく、ポールのつらがピッタリ揃います。

### MGベルト片開用枠④

マグネットの上からビスで壁に固定してください。

### 止プラグ(ステンレスビス付)

シートとチューブを差込んだあと、上下チューブを控えた部分に止プラグを差込み、ビスをもみ固定します。

### サイドポール

### チューブ

シートとチューブをポールに差込みます。チューブは上下5cmずつ短くします。

### 簡易L型取手

### 落とし(ピアスビス付)

落とし棒を外し、枠をピアスビスで固定してください。

### 落とし受座

床に下穴をあけ差込み固定してください。

取付  
説明書



## スリムタイプ シート取付図

- ① 袋縫いしたシートにチューブを差込みます。  
※チューブは上下5cmずつポールより短くします。
- ② シートとチューブをポールに差込みます。
- ③ ポールの上下に止プラグを差込み、付属のビスをもみ固定します。

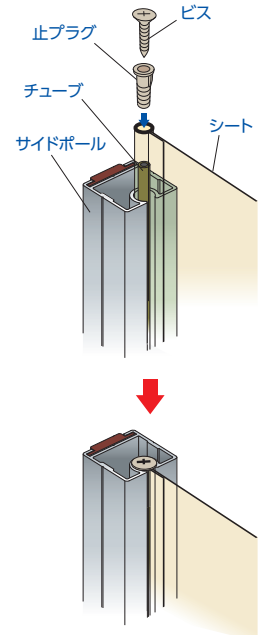

## 間仕切ポール スリムタイプ 寸法図 (mm)

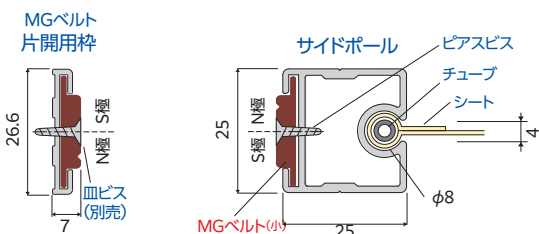

- 上から下まで隙間無く強力につきます。中央でN・S極がわかれています。(N極にはV溝があります)逆になるように取付けてください。ポールの面がずれることなくピッタリ揃います。
- シートを袋縫いし、その中にチューブを差込みます。
- チューブは上下5cmずつポールより短くします。

間仕切ポール スリムタイプ 部品価格

D40レール (P69~78)、D30レール (P79~86)、バンダーレール (P87~90) に使用ください。

間仕切サイドポール【スリムタイプ】



アルミ

|       |      |          |
|-------|------|----------|
| 94S20 | 2.0m | ¥6,000/本 |
| 94S25 | 2.5m | ¥7,500/本 |
| 94S30 | 3.0m | ¥9,000/本 |

間仕切MGベルト(小)



ステンレスビス付

マグネットゴム

|       |      |          |
|-------|------|----------|
| 92M20 | 2.0m | ¥2,800/本 |
| 92M25 | 2.5m | ¥3,500/本 |
| 92M30 | 3.0m | ¥4,200/本 |

間仕切MGベルト片開用枠(小)



アルミ・マグネットゴム

|       |      |          |
|-------|------|----------|
| 92W20 | 2.0m | ¥4,800/本 |
| 92W25 | 2.5m | ¥6,000/本 |
| 92W30 | 3.0m | ¥7,200/本 |

PEチューブ



φ5

※最長20mまで (100m巻は除く)

樹脂/半透明

|       |       |           |
|-------|-------|-----------|
| 93T55 | 2.0m  | ¥400/本    |
| 93T53 | 3.0m  | ¥600/本    |
| 93T51 | m当り   | ¥200/m    |
| 93T52 | 100m巻 | ¥17,000/巻 |

止プラグ



35

ステンレスビス付 (M4×35)

93T56

樹脂/白

¥130/個

D40ベアリング入ランナー



ベアリング入

カン下寸法 28mm (許容荷重30kg)

15T26

ダイカスト/ユニクロ

¥2,500/個

D40ベアリング入ワンタッチランナー



ベアリング入

カン下寸法 51mm (許容荷重20kg)

15T27

ダイカスト/ユニクロ

¥2,700/個

U継金具(小)



28 M6×32

20

(許容荷重50kg)

92T91

スチール/ユニクロ

¥390/個

ステンU継金具(A)



33 M6×35

(許容荷重50kg)

90T94

ステンレス

¥650/個

落とし12φボルト式



落とし12φボルト式

ボルト式

300 φ12

φ18 (入数20)

90T73

90T74

スチール/ユニクロ

ステンレス

¥2,400/組

¥5,400/組

落とし12φビス式



ビス式

300 φ12

φ18 (入数20)

90T71

スチール/ユニクロ

¥2,200/組

簡易L型取手ボルト式



ボルト式

ボルトナット付

190

(入数20)

90T63

90T64

スチール/ユニクロ

ステンレス

¥2,100/個

¥3,800/個

簡易L型取手ビス式



ビス式

190

(入数20)

90T62

スチール/ユニクロ

¥1,900/個

樹脂取手ビス式



抗腐

154

(入数20)

90T70

樹脂

¥1,300/個

ステン落とし受座12φ用



28

φ18

(入数20)

90T75

ステンレス

¥1,000/個

落とし受座12φ用



28

φ18

(入数20)

90T72

スチール/ユニクロ

¥600/個

D40間仕切用壁付ソケットN



D40ステン間仕切用壁付ソケットN

※サイドポールがレールの端まで動かせます (入数20)

15T38

25T38

スチール/ユニクロ

ステンレス

¥750/個

¥1,300/個

バンダーレール用



ベアリング入

カン下寸法 29.5mm (許容荷重20kg)

19T26

スチール/ユニクロ

¥2,100/個

D30レール用



ベアリング入

カン下寸法 27mm (許容荷重20kg)

12T26

ダイカスト/ユニクロ

¥2,400/個



ベアリング入

カン下寸法 47mm (許容荷重20kg)

12T27

ダイカスト/ユニクロ

¥2,600/個



ベアリング入

カン下寸法 29mm

※スチールレールには使用不可 (許容荷重10kg)

13T23

ステンレス

¥2,900/個



ベアリング入

カン下寸法 24.5mm

※軸をスチールにし強度をUPしました。(許容荷重8kg)

12T14

樹脂・スチール/ユニクロ

¥260/個



D30間仕切用壁付ソケットN

D30ステン間仕切用壁付ソケットN

※サイドポールがレールの端まで動かせます (入数20)

12T38

13T38

スチール/ユニクロ

ステンレス

¥650/個

¥1,000/個

※材質は主材質のみを表記しております。

間仕切ポール スリムタイプ 参考見積表(屋内仕様)

両開 (MGベルト使用)

| No.     | 長さ   | 価格      | サイドポール (94S-) | チューブ (93T-) | 止プラグ (93T56) | MGベルト(小) (92M-) | 簡易L型取手ビス式 (90T62) | D30ベアリング入ランナー (12T26) | U継金具(小) (92T91) |
|---------|------|---------|---------------|-------------|--------------|-----------------|-------------------|-----------------------|-----------------|
| 94SW20N | 2.0m | ¥32,100 | 2.0m:2本       | 2.0m:2本     | 4個           | 2.0m:2本         | 4個                | 2個                    | 2個              |
| 94SW25N | 2.5m | ¥36,900 | 2.5m:2本       | 3.0m:2本     | 4個           | 2.5m:2本         | 4個                | 2個                    | 2個              |
| 94SW30N | 3.0m | ¥41,300 | 3.0m:2本       | 3.0m:2本     | 4個           | 3.0m:2本         | 4個                | 2個                    | 2個              |

両開構成図

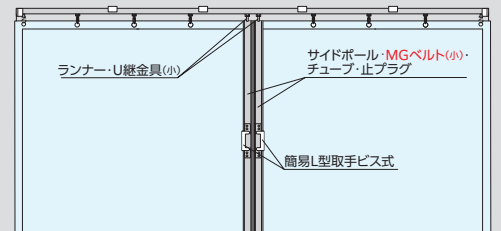

片開 (MGベルト使用)

| No.     | 長さ   | 価格      | サイドポール (94S-) | チューブ (93T-) | 止プラグ (93T56) | MGベルト(小) (92M-) | 簡易L型取手ビス式 (90T62) | D30ベアリング入ランナー (12T26) | U継金具(小) (92T91) | MGベルト片開用枠(小) (92W-) |
|---------|------|---------|---------------|-------------|--------------|-----------------|-------------------|-----------------------|-----------------|---------------------|
| 94SS20N | 2.0m | ¥20,850 | 2.0m:1本       | 2.0m:1本     | 2個           | 2.0m:1本         | 2個                | 1個                    | 1個              | 2.0m:1本             |
| 94SS25N | 2.5m | ¥24,450 | 2.5m:1本       | 3.0m:1本     | 2個           | 2.5m:1本         | 2個                | 1個                    | 1個              | 2.5m:1本             |
| 94SS30N | 3.0m | ¥27,850 | 3.0m:1本       | 3.0m:1本     | 2個           | 3.0m:1本         | 2個                | 1個                    | 1個              | 3.0m:1本             |

片開構成図

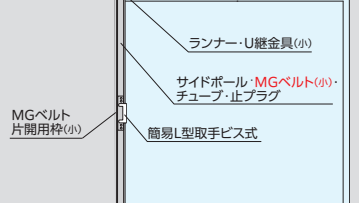

※ 部材のみの価格です。組立費は含まれておりません。

※ セット品のランナーを変更する事が出来ます。バンダーベアリング入ランナー/U継金具(小)の場合は「94BW00」「94BS00」

OS新製品・施工事例  
ラインナップ

OSマルチキーゼ  
「パーゴラ用部材」

OS間仕切ポール  
「スリムタイプ」

OSエコレール  
「カーテンレール」

OSソフトマックスネットシート

OSのれんシート  
フレーム

テント用部材

オプション部材  
各種形材