

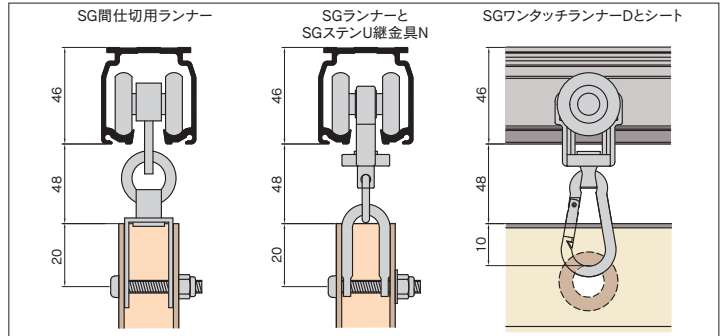

製品特長

- サイドポールの弾性限界荷重は【押えバタイプ】の3倍以上
※弾性限界荷重：負荷をかけた後、これを取り除いた際に形状に変化がみられない最大の荷重
- 特殊アルミ(A6005C)を採用、一般的なアルミ材(A6063)に比べ高強度(引張強さ比+50%以上)
- アルマイト被膜厚は等級AA15(15 μ m以上)で外部での使用に対応! 一般的なアルマイト被膜に比べ耐食性・耐摩耗性50%アップ

間仕切ポール【SGタイプ】取付寸法図(mm)



間仕切ポール【SGタイプ】組立図

SG間仕切用ランナー

許容荷重100kg(破壊荷重1322kg)、ステンレス製、コ径30mmのベアリング入りランナーを4輪使用。サイドポールに6mmの穴をあけ取付けてください。

MGベルト

ゴム製のマグネットで、サイドポールの上部から差込みます。上から下まで隙間無く強力につきます。左右でN極・S極があります。(N極にはV溝があります)N・Sを逆に取付けてください。N・S極が中央で分かれているため、ずれることなく、ポールの面がピッタリ揃います。

MGベルト片開用枠

マグネットの上からビスで壁に固定してください。

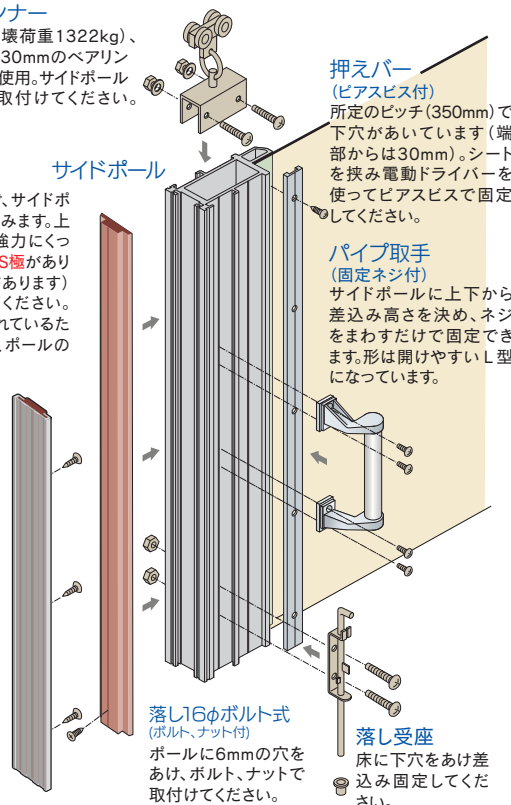

SGランナー・SGステンU継金具

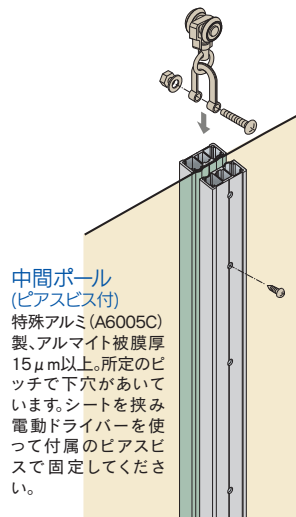

商品紹介動画*



取付説明書



【SGタイプ】シート取付図

- ①サイドポールにシートをあわせませう。
- ②押えバーでシートを押えます。
- ③押えバーの穴に付属のbias pinを挿入します。

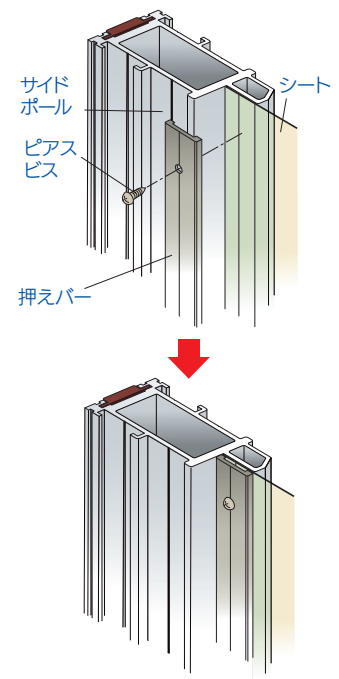

間仕切ポール【SGタイプ】寸法図(mm)

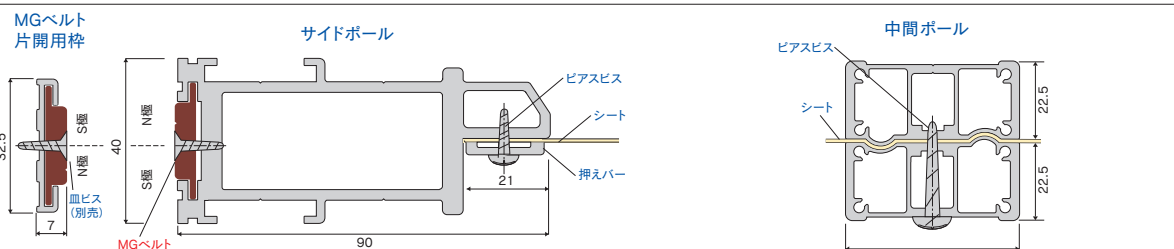

- 上から下まで隙間無く強力につきます。中央でN・S極がわかれていますが、(N極にはV溝があります)逆になるように取付けてください。ポールの面がずれることなくピッタリ揃います。

- 中間ポールの片側には所定のピッチでビス穴があいています。

* (QRコードから誘導されるサイトについてのご注意)

●当サイト及び動画の視聴は無料ですが、通信料金はお客様のご負担となります。 ●当サイト上のコンテンツやURLを予告なく変更もしくは削除することがあります。

※価格はすべて定価です。消費税は含まれておりません。※台風等の強風時は、シートを開け、東へ収納ください。ポールや落としが曲がったりランナーが破損する恐れがあります。

間仕切ポール【SGタイプ】部品価格

SGレール (P59~60) に使用ください。

間仕切サイドポール【SGタイプ】

最高強度

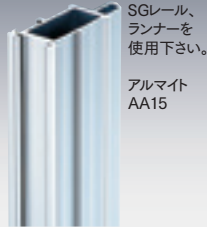

SGレール、ランナーを使用下さい。
アルマイト AA15

間仕切中間ポール【SGタイプ】

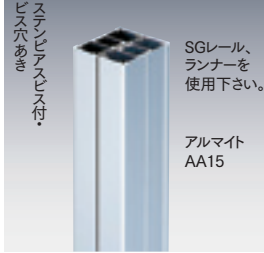

ステンピアスビス付
ビス穴あき

SGレール、ランナーを使用下さい。
アルマイト AA15

間仕切押えバー



ステンピアスビス付
ビス穴あき

間仕切MGベルト

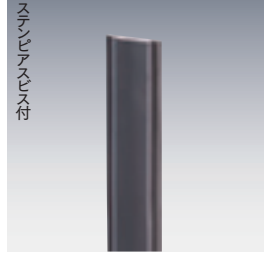

ステンピアスビス付

間仕切MGベルト片開用枠



特殊アルミ [A6005C]

97S20	2.0m	¥20,000/本
97S25	2.5m	¥25,000/本
97S30	3.0m	¥30,000/本
97S35	3.5m	¥35,000/本
97S40	4.0m	¥40,000/本
97S50	5.0m	¥60,000/本

特殊アルミ [A6005C]

97P20	2.0m	¥17,600/本
97P25	2.5m	¥22,000/本
97P30	3.0m	¥26,400/本
97P35	3.5m	¥30,800/本
97P40	4.0m	¥35,200/本
97P50	5.0m	¥52,800/本

アルミ

90B20	2.0m	¥2,000/本
90B25	2.5m	¥2,500/本
90B30	3.0m	¥3,000/本
90B35	3.5m	¥3,500/本
90B40	4.0m	¥4,000/本
90B50	5.0m	¥6,000/本

マグネットゴム

90M20	2.0m	¥2,800/本
90M25	2.5m	¥3,500/本
90M30	3.0m	¥4,200/本
90M35	3.5m	¥4,900/本
90M40	4.0m	¥5,600/本
90M50	5.0m	¥7,000/本

アルミ・マグネットゴム

90W20	2.0m	¥4,800/本
90W25	2.5m	¥6,000/本
90W30	3.0m	¥7,200/本
90W35	3.5m	¥8,400/本
90W40	4.0m	¥9,600/本
90W50	5.0m	¥14,400/本

SG間仕切用ランナー

重量用

ベアリング入
M6
コロ径 30mm (許容荷重100kg) (入数10)

27T28

ステンレス

¥17,000/個

SGランナー

重量用

ベアリング入
カン下寸法 34mm
コロ径 30mm (許容荷重100kg) (入数30)

27T26

ダイカスト・ステンレス

¥4,800/個

SGベアリング入ワンタッチランナー-D

ベアリング入
カン下寸法 58mm
コロ径 30mm (許容荷重50kg) (入数30)

27T29D

ダイカスト・ステンレス

¥5,200/個

SGワンタッチランナー-D

カン下寸法 58mm
コロ径 30mm (許容荷重30kg) (入数30)

27T21D

ダイカスト・ステンレス

¥2,900/個

SGステンU継金具N

φ6
M6×55
34
23
(許容荷重50kg) (入数30)

97T93

ステンレス

¥950/個

アルミ大型パイプ取手

NEW

固定ネジピアスビス付
φ25
325
(入数20)

90T65

アルミ・ダイカスト

¥5,800/個

アルミパイプ取手

ステンパイプ取手

固定ネジピアスビス付
φ19
225
(入数20)

90T67

アルミ・ダイカスト

¥2,800/個

簡易L型取手ボルト式

ステン簡易L型取手ボルト式

ボルト式
ボルトナット付
190
(入数20)

90T63

スチール/ユニクロ

¥2,000/個

90T64

ステンレス

¥3,700/個

樹脂取手金具式

抗菌

154
(入数20)

90T69

樹脂

¥2,000/個

間仕切片開鍵掛

ステン固定ネジ付
(入数10)

90T39

ステンレス

¥1,900/個

ロング落し16φボルト式

ボルト式

ボルトナット・落し受座付
φ16
φ22
950
(入数10)

90T78

スチール/ユニクロ

¥8,000/組

落し16φボルト式

ステン落し16φボルト式

ボルト式

ボルトナット・落し受座付
φ16
φ22
450
(入数20)

90T76

スチール/ユニクロ

¥5,800/組

90T79

ステンレス

¥12,000/組

落し受座16φ用

ステン落し受座16φ用

φ28
φ22
(入数20)

90T77

スチール/ユニクロ

¥750/個

90T80

ステンレス

¥1,600/個

落し受座16φ用ロング

φ28
φ22
100
(入数20)

90T81

スチール/熔融亜鉛メッキ

¥1,500/個

間仕切ロック両開

間仕切ロック両開鍵掛付

固定ネジ付
(入数10)

90T33

スチール/ユニクロ

¥4,800/個

90T36

ステンレス

¥8,500/個

90T35

スチール/クロム

¥4,800/個

90T38

ステンレス

¥8,500/個

※5mのポール・バーの出荷には実費運賃・梱包費がかかります。その都度、当社担当までお問い合わせください。 ※材質は主材質のみを表記しております。 ※間仕切ロックの取付方法はP30をご覧ください。

間仕切ポール【SGタイプ】参考見積表

両開 (MGベルト使用)

No.	長さ	価格	サイドポール (97S-)	押えバー (90B-)	MGベルト (90M-)	アルミ大型パイプ取手 (90T65)	SG間仕切用ランナー (27T28)
97NW20	2.0m	¥106,800	2.0m:2本	2.0m:2本	2.0m:2本	4個	2個
97NW25	2.5m	¥119,200	2.5m:2本	2.5m:2本	2.5m:2本	4個	2個
97NW30	3.0m	¥131,600	3.0m:2本	3.0m:2本	3.0m:2本	4個	2個
97NW35	3.5m	¥144,000	3.5m:2本	3.5m:2本	3.5m:2本	4個	2個
97NW40	4.0m	¥156,400	4.0m:2本	4.0m:2本	4.0m:2本	4個	2個
97NW50	5.0m	¥203,200	5.0m:2本	5.0m:2本	5.0m:2本	4個	2個

片開 (MGベルト使用)

No.	長さ	価格	サイドポール (97S-)	押えバー (90B-)	MGベルト (90M-)	アルミ大型パイプ取手 (90T65)	SG間仕切用ランナー (27T28)	MGベルト片開用枠 (90W-)
97NS20	2.0m	¥58,200	2.0m:1本	2.0m:1本	2.0m:1本	2個	1個	2.0m:1本
97NS25	2.5m	¥65,600	2.5m:1本	2.5m:1本	2.5m:1本	2個	1個	2.5m:1本
97NS30	3.0m	¥73,000	3.0m:1本	3.0m:1本	3.0m:1本	2個	1個	3.0m:1本
97NS35	3.5m	¥80,400	3.5m:1本	3.5m:1本	3.5m:1本	2個	1個	3.5m:1本
97NS40	4.0m	¥87,800	4.0m:1本	4.0m:1本	4.0m:1本	2個	1個	4.0m:1本
97NS50	5.0m	¥116,000	5.0m:1本	5.0m:1本	5.0m:1本	2個	1個	5.0m:1本

※部材のみの価格です。組込賃は含まれておりません。 ※5mの出荷には実費運賃・梱包費がかかります。その都度、当社担当までお問い合わせください。

両開構成図

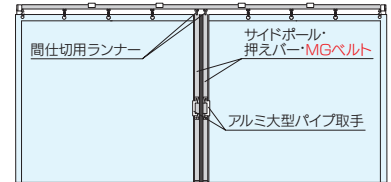

片開構成図



OS新製品・施工事例
ラインナップ

OSマルチキー
「パーコラ用部材」

OS間仕切ポール
【SGタイプ】

OSエコレール
「カーテンレール」

OSかんたんカーテン
ソフトマネット

OSのれんシート
フレーム

テント用部材

オプション部材
各種形材