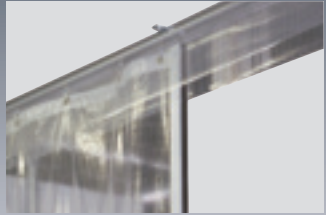

D40

隙間シートレール<アルミ>

PAT.製品

チューブに隙間シートを通すだけで簡単取付、カーテンと共生地にすれば見映えもすっきり

取付説明書



隙間シート取付方法動画



D40ブラケット取付間隔とカーテン適正重量表

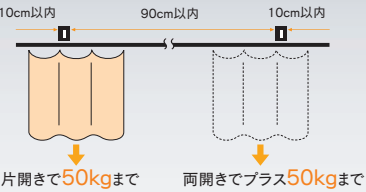

10cm以内 90cm以内 10cm以内

片開きで50kgまで 両開きでプラス50kgまで

レール仕様

- アルミ アルミニウム合金押出型材：アルマイト仕上げ

製品特長

- レールとカーテンの隙間をなくし、防塵・防音・防虫機能を高めます。また、保温性を高め、省エネ対策にも大きな効果を発揮します。
- 隙間シートはチューブを入れるだけで簡単に取付可能、工具不要です。
- 隙間シートをカーテンと共生地で加工することですっきり納まります。
- 隙間シートも用意しました。縫製加工不要です。
- D40の殆どの部品が使用できます。

D40隙間シートレール価格表 (1ケース10本 (5mは5本)入)

品番	品名	材質	寸法	価格
20L20-AS	D40隙間シートレール	アルミ	2.00m	¥7,800/本
20L30-AS			3.00m	¥11,700/本
20L40-AS			4.00m	¥15,600/本

※5m (¥19,500/本) もあります。5mレールの出荷には実費運賃・梱包費がかかります。納期と併せ、その都度、弊社担当までお問合せください。

※レールのみの価格です。隙間シート別売。

D40隙間シートカーブレール価格表 (1ケース5本入)

品番	品名	材質	寸法(mm)	価格
20L02-AS	D40隙間シートカーブレール	アルミ	800×800×500R	¥10,800/本

※レールのみの価格です。隙間シート別売。

D40隙間シートレール断面図 (mm)

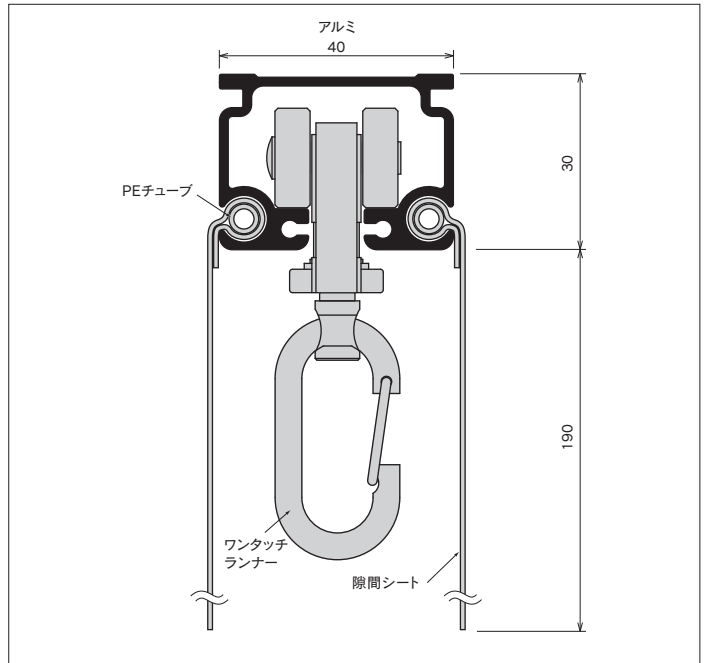

D40隙間シートカーブレール 曲加工と別注カーブレール価格

●カーブレール寸法図 (mm)

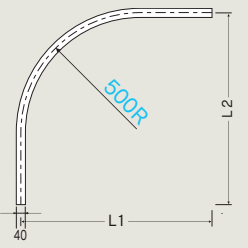

●弓曲カーブレール加工賃と計算方法

弓曲加工賃は、m当り上代7,500円です。(カット含む)

※アルミ700mmR以上

計算方法

必要寸法が取れる「レール価格」+「弓曲加工賃」(m当り7,500円)

●別注カーブレール加工賃と計算方法

別注カーブレール加工賃は、カーブ1ヶ所当り上代4,500円です。(カット含む)

※500mmR、角度付可能

計算方法

必要寸法(L1+L2)が取れる「レール価格」+「カーブ加工賃」(4,500円)



※角度をご指示ください。

90° 曲げ加工

120° 曲げ加工

135° 曲げ加工

●別注・弓曲カーブレール納期と運賃・梱包費

- 別注カーブレールの納期は、12時までの受注分が翌々営業日出荷となります。
- 弓曲カーブレールの納期は、その都度お問合せください。
- 運賃・梱包費は数量に関係なく実費を申し受けます。

*別注・弓曲カーブレールにつきましては、価格・納期をその都度お問合せください。状況により、納期をいただく場合がございます。

D40隙間シートレール部品価格

※D40の殆どの部品が使用できます。P67~74（継カバ、壁付ソケットはシートが通りません。）

PEチューブ

※最長 20mまで

樹脂/半透明	
93T55	2.0m ¥380/本
93T53	3.0m ¥570/本
93T54	4.0m ¥760/本
93T57	5.0m ¥950/本
93T51	m当り ¥190/m

PEチューブ100m巻

〈100m巻〉

93T52	100m巻 ¥15,000/巻
-------	-----------------

樹脂/半透明

止プラグ

ステンレスビス付(4×35) (入数100)

93T56	樹脂/白
¥120/個	

※キャップを使用する際は不要です。

D40隙間シート

(入数10) ※最長 12mまで

ビニール(塩ビ 0.2mm)/半透明			
20T90	1.00m ¥1,200/枚	20T97	7.00m ¥8,400/枚
20T92	2.00m ¥2,400/枚	20T98	8.00m ¥9,600/枚
20T93	3.00m ¥3,600/枚	20T99	9.00m ¥10,800/枚
20T94	4.00m ¥4,800/枚	20T91X0	10.00m ¥12,000/枚
20T95	5.00m ¥6,000/枚	20T91X1	11.00m ¥13,200/枚
20T96	6.00m ¥7,200/枚	20T91X2	12.00m ¥14,400/枚

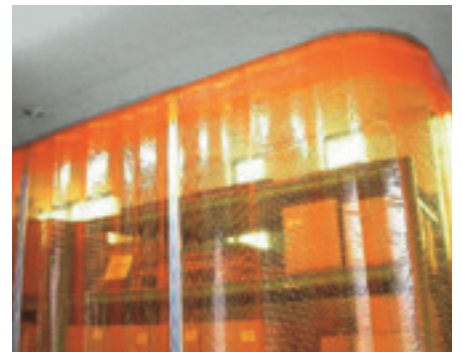
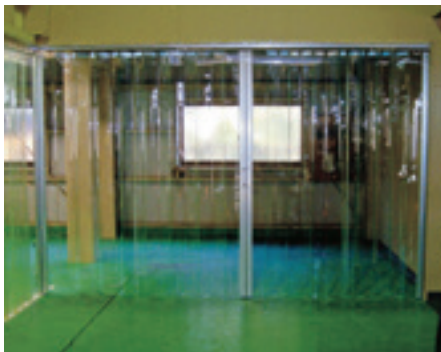

D40隙間シートレール参考見積表(Sブラケット・天井Sブラケット)

長さ	部品明細								
	アルミ	レール	キャップストップ	ワンタッチランナー-A	ブラケット	ジョイント	TOPカバー	PEチューブ	隙間シート
2.00m	¥17,840	2m1本	2個	12個	3個	—	—	2m1本	2m1枚
3.00m	¥26,610	3m1本	2個	18個	5個	—	—	3m1本	3m1枚
4.00m	¥35,080	4m1本	2個	24個	6個	—	—	4m1本	4m1枚
5.00m	¥44,470	2m1本/3m1本	2個	30個	7個	2本	1個	5m1本	5m1枚
6.00m	¥52,940	3m2本	2個	36個	8個	2本	1個	6m1本	6m1枚
7.00m	¥61,410	3m1本/4m1本	2個	42個	9個	2本	1個	7m1本	7m1枚
8.00m	¥69,880	4m2本	2個	48個	10個	2本	1個	8m1本	8m1枚
9.00m	¥79,270	3m3本	2個	54個	11個	4本	2個	9m1本	9m1枚
10.00m	¥87,740	3m2本/4m1本	2個	60個	12個	4本	2個	10m1本	10m1枚

※ブラケット、ランナーの個数は、現場の状況によって追加してください。 ※部材のみの価格です。組込賃は含まれておりません。
 ※5mレールの出荷には実費運賃・梱包費がかかります。その都度、当社担当までお問合せください。



OS新製品・施工事例
ラインナップ

OSマルチキーゼ
「パーゴラ用部材」

OS間仕切ボール
ネットカーテン

OSエコレール
D40隙間シートレール

OSかんたんカーテン
OSソフトマネットシート

OSのれんシート
フレーム

テント用部材

オプション部材
各種形状