

スリムタイプ

間仕切ポール

間仕切MGベルト

PAT.製品



製品特長

- 施工性を考えた設計、各部材の取付が簡単に行えます。作業効率抜群。
- シート、チューブをポールに差込み、止プラグで押えるだけ。キリコなどくずの心配無し。
- シートが一枚ずつ独立、傷んだその部分だけの取替可能。
- 25mm角の最小サイドポール、ちょっとしたところに使用いただけます。

D30間仕切ポール取付寸法図 (mm)

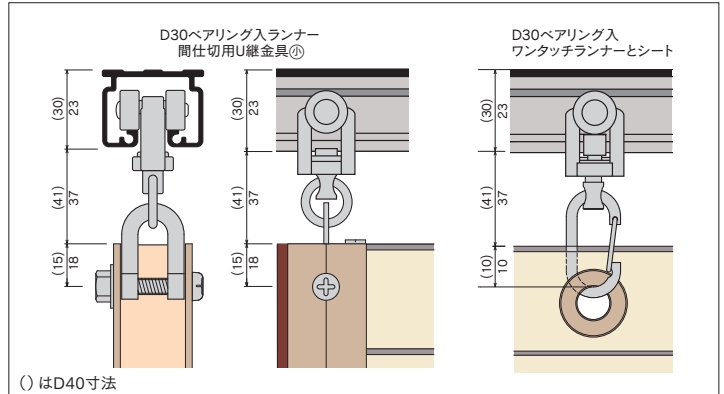

間仕切ポール【スリムタイプ】組立図

ベアリング入ランナー・U継金具(小)

レールに間仕切を吊るのに最適なランナーです。コロはベアリング入り、枠はダイカスト製で走行性・耐久性抜群のランナーです。ワンタッチランナーとU継金具での使用も可能です。ポールに6mmの穴をあけ、取付けてください。

MGベルト®(ピアスビス付)

ゴム製のマグネットで、サイドポールの上部から差込みます。上から下まで隙間無く強力にくっつきます。左右でN極・S極があります。(N極にはV溝があります)N・Sを逆に取付けてください。N・S極が中央で分かれているため、ずれることがなく、ポールのつらがピッタリ揃います。

MGベルト片開用枠®

マグネットの上からビスで壁に固定してください。

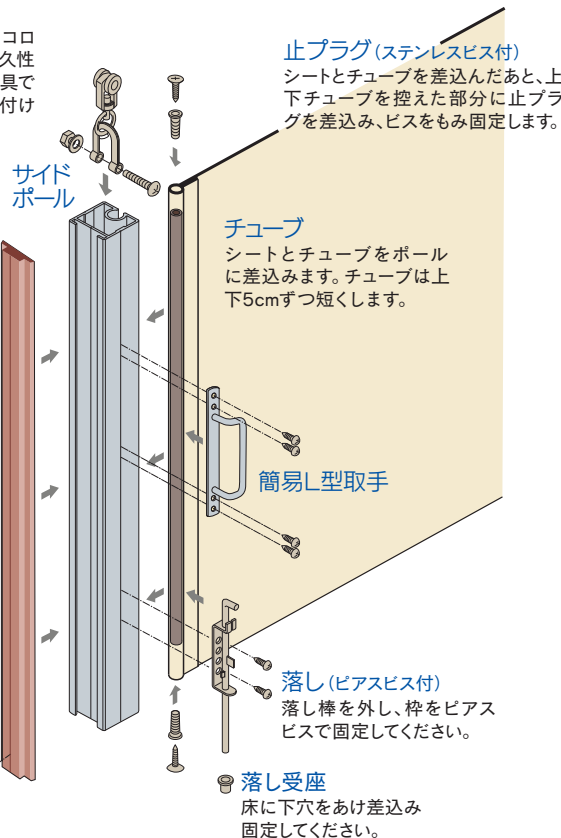

【スリムタイプ】シート取付図

- ① 袋縫いしたシートにチューブを差込みます。
※チューブは上下5cmずつポールより短くします。
- ② シートとチューブをポールに差込みます。
- ③ ポールの上下に止プラグを差込み、付属のビスをもみ固定します。

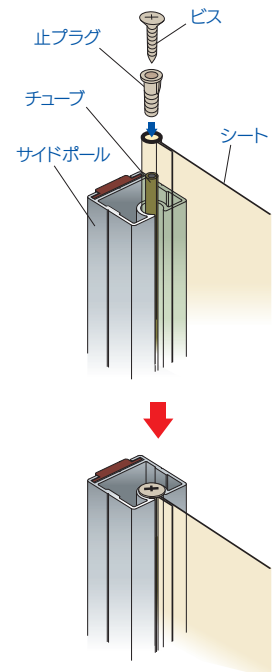

取付
説明書



間仕切ポール【スリムタイプ】寸法図 (mm)

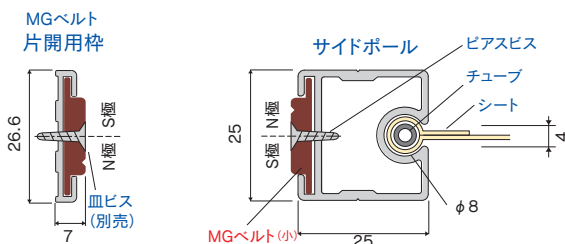

- 上から下まで隙間無く強力にくっつきます。中央でN・S極がわかれています。(N極にはV溝があります)逆になるように取付けてください。ポールの面がずれることなくピッタリ揃います。
- シートを袋縫いし、その中にチューブを差込みます。
- チューブは上下5cmずつポールより短くします。

間仕切ポール【スリムタイプ】部品価格

D40レール (P67~76)、D30レール (P77~84)、バンダーレール (P85~88) に使用ください。

間仕切サイドポール【スリムタイプ】



アルミ		
94S20	2.0m	¥5,600/本
94S25	2.5m	¥7,000/本
94S30	3.0m	¥8,400/本

間仕切MGベルト(小)



マグネットゴム		
92M20	2.0m	¥2,600/本
92M25	2.5m	¥3,250/本
92M30	3.0m	¥3,900/本

間仕切MGベルト片開用枠(小)

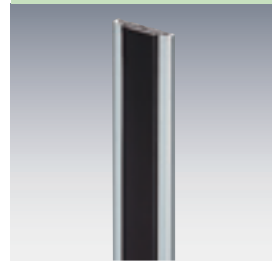

アルミ・マグネットゴム		
92W20	2.0m	¥4,400/本
92W25	2.5m	¥5,500/本
92W30	3.0m	¥6,600/本

PEチューブ



樹脂/半透明		
93T55	2.0m	¥380/本
93T53	3.0m	¥570/本
93T51	m当り	¥190/m
93T52	100m巻	¥15,000/巻

止プラグ



93T56		
樹脂/白		¥120/個

D40ベアリング入ランナー

ベアリング入
カン下寸法 28mm
(許容荷重30kg) (入数30)

15T26
ダイカスト/クローム
¥2,400/個

D40ベアリング入ワンタッチランナー

ベアリング入
カン下寸法 51mm
(許容荷重20kg) (入数30)

15T27
ダイカスト/クローム
¥2,600/個

U継金具(小)

28
M6×32
20
(許容荷重50kg) (入数30)

92T91
スチール/ユニクロ
¥380/個

ステン落し12φボルト式

ボルト、ナット落し受座付
300
φ12
28
φ18
(入数20)

90T74
ステンレス
¥5,000/組

落し12φボルト式

ボルト、ナット落し受座付
300
φ12
28
φ18
(入数20)

90T73
スチール/ユニクロ
¥2,200/組

落し12φビス式

ビス落し受座付
300
φ12
28
φ18
(入数20)

90T71
スチール/ユニクロ
¥2,000/組

簡易L型取手ボルト式

ボルト、ナット付
190
(入数20)

90T63 **90T64**
スチール/ユニクロ **ステンレス**
¥2,000/個 ¥3,700/個

簡易L型取手ビス式

ビス付
190
(入数20)

90T62
スチール/ユニクロ
¥1,800/個

樹脂取手ビス式

抗菌
ビス付
154
(入数20)

90T70
樹脂
¥1,200/個

ステン落し受座12φ用

28
φ18
(入数20)

90T75
ステンレス
¥950/個

落し受座12φ用

28
φ18
(入数20)

90T72
スチール/ユニクロ
¥550/個

D40間仕切用壁付ソケットN

※サイドポールがレールの端まで動かさず (入数20)

15T38 **25T38**
スチール/ユニクロ **ステンレス**
¥700/個 ¥1,200/個

バンダーレール用

ベアリング入
カン下寸法 29.5mm
(許容荷重20kg) (入数30)

19T26
スチール/ユニクロ
¥2,000/個

D30レール用

ベアリング入
カン下寸法 27mm
(許容荷重20kg) (入数30)

12T26
ダイカスト/クローム
¥2,300/個

ベアリング入
カン下寸法 47mm
(許容荷重20kg) (入数30)

12T27
ダイカスト/クローム
¥2,500/個

カン下寸法 24.5mm
コロ:真鍮
(許容荷重10kg) (入数100)

12T17
ステンレス・ダイカスト/ニッケル
¥1,250/個

カン下寸法 24.5mm
※軸をスチールにし強度をUPしました。
(許容荷重8kg) (入数100)

12T14
樹脂・スチール/ユニクロ
¥240/個

※サイドポールがレールの端まで動かさず (入数20)

12T38 **13T38**
スチール/ユニクロ **ステンレス**
¥600/個 ¥900/個

※材質は主材質のみを表記しております。

間仕切ポール【スリムタイプ】参考見積表

両開 (MGベルト使用)

No.	長さ	価格	サイドポール (94S-)	チューブ (93T-)	止プラグ (93T56)	MGベルト(小) (92M-)	簡易L型取手ビス式 (90T62)	D30ベアリング入ランナー (12T26)	U継金具 (92T91)
94SW20N	2.0m	¥30,200	2.0m:2本	2.0m:2本	4個	2.0m:2本	4個	2個	2個
94SW25N	2.5m	¥34,680	2.5m:2本	3.0m:2本	4個	2.5m:2本	4個	2個	2個
94SW30N	3.0m	¥38,780	3.0m:2本	3.0m:2本	4個	3.0m:2本	4個	2個	2個

両開構成図

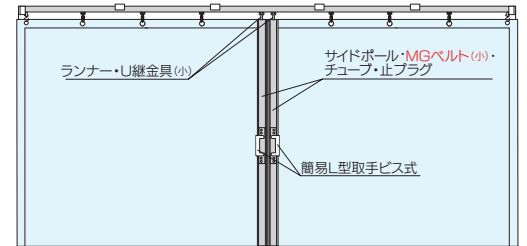

片開 (MGベルト使用)

No.	長さ	価格	サイドポール (94S-)	チューブ (93T-)	止プラグ (93T56)	MGベルト(小) (92M-)	簡易L型取手ビス式 (90T62)	D30ベアリング入ランナー (12T26)	U継金具 (92T91)	MGベルト片開用枠 (92W-)
94SS20N	2.0m	¥19,500	2.0m:1本	2.0m:1本	2個	2.0m:1本	2個	1個	1個	2.0m:1本
94SS25N	2.5m	¥22,840	2.5m:1本	3.0m:1本	2個	2.5m:1本	2個	1個	1個	2.5m:1本
94SS30N	3.0m	¥25,990	3.0m:1本	3.0m:1本	2個	3.0m:1本	2個	1個	1個	3.0m:1本

片開構成図

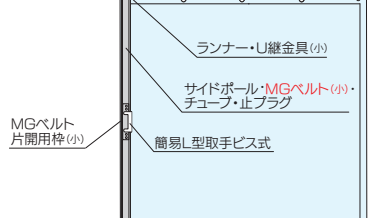

※ 部材のみの価格です。組込賃は含まれておりません。

※ セット品のランナーを変更する事が出来ます。バンダーベアリング入ランナー/U継金具(小)の場合は「94BW00」「94BS00」

OS新製品・施工事例
ラインナップ

OSマルチキーゼ
「パーゴラ用部材」

OS間仕切ポール
「スリムタイプ」

OSEコレール
「カーテンレール」

OSかんたんカーテン
OSソフトマップネット

OSのれんシート
フレーム

テント用部材

オープン部材
各種形状