

快適&省エネはもちろん、  
設置場所や用途に応じて選べる大型機能レール

# OSエコレール

PAT. 製品

## ■OSエコレール製品特長

- キャリーレール<アルミ> P50~54
- SGレール<特殊アルミ> P55~58
- XGレール<アルミ> P59~60
- D40/D30ホワイトレール<アルミ> P61~62
- D40/D30ブラックレール<アルミ> P63~64
- D40レール<ステンレス> P65~66
- D40レール<アルミ・スチール> P67~68
- D40隙間シートレール<アルミ> P69~74
- D30レール<ステンレス> P75~76
- D30レール<アルミ・スチール> P77~78
- D30隙間シートレール<アルミ> P79~83
- ベンダーレール<アルミ> P84
- D25レール<アルミ> P85~88
- P89

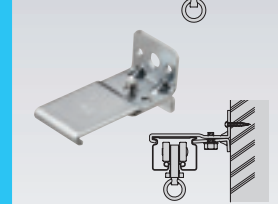
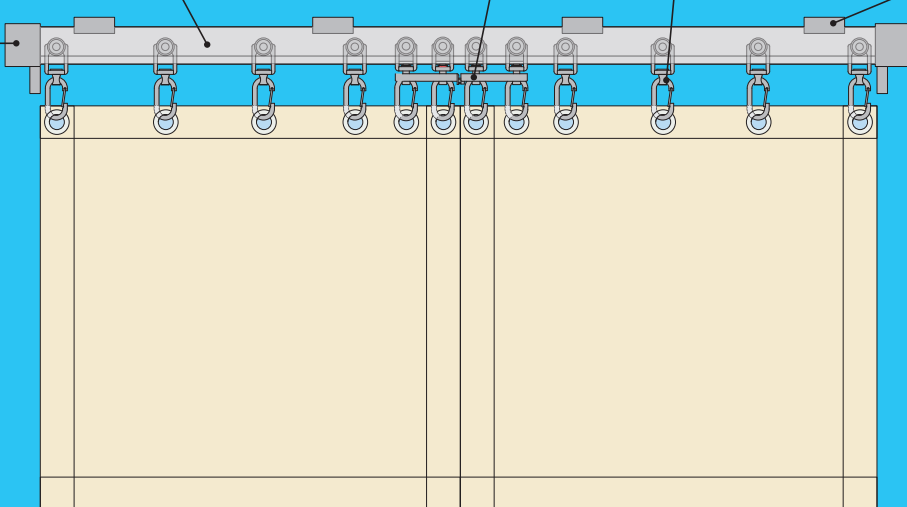
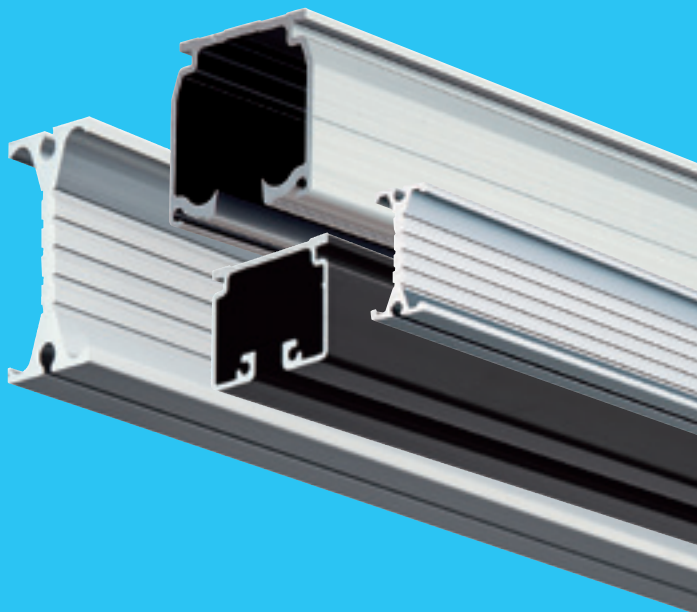

# あらゆる場所に、強度や用途で選べる

製品や部品、機材や農作物の移動や配送に!

## キャリーレール〈アルミ〉

P55~58

許容荷重100kg

- 製品や部品、機材の移動などマテハンに特化したI型の大型レールです。
- レールのたわみ量は、200kgでわずか1.7mmの高強度設計
- I型なのでレールの清掃がしっかり簡単に行えます。
- ランナーは30φのベアリング入りコロを採用、重量物の運搬にも軽くスムーズに移動させることができます。

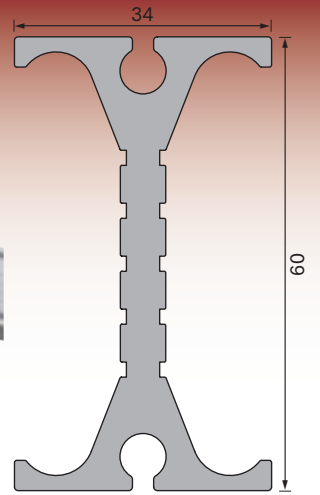
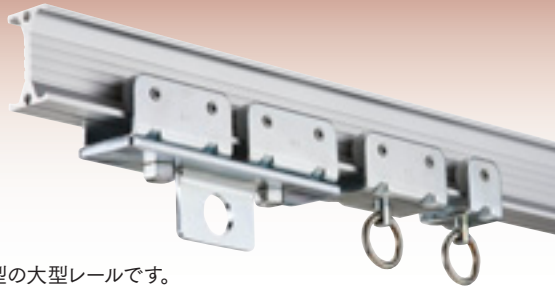

特殊アルミ・アルマイトの最重量レール!

## SGLレール〈特殊アルミ〉

P59~60

許容荷重200kg

- 特殊アルミで強度抜群(一般的なアルミ材に比べ引張強さ比+50%以上)
- アルマイト被膜厚は15μm以上、外部での使用に対応
- 【SGタイプ】のポールと併用することで最高強度の間仕切完成



最高強度

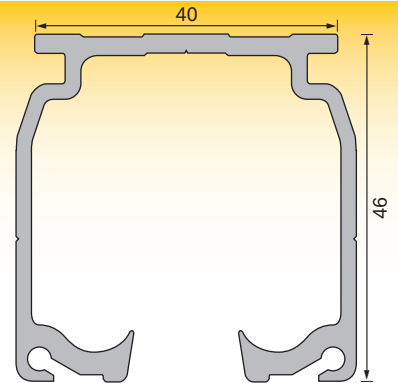

強度重視の重量用レール!

## XGLレール〈アルミ〉

P61~62

許容荷重80kg

- 工場や倉庫等の高所や外部に面した場所に
- 間仕切カーテンからマテハンまで幅広い用途に
- V溝レールとベアリング入り樹脂コロで軽快で安定した走行

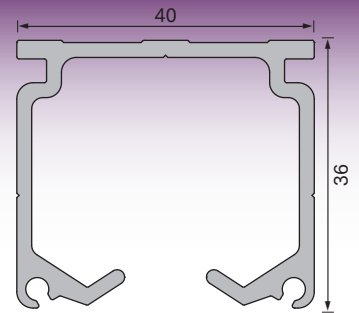

外部や水廻りに最適な大型レール!

## D40レール〈ステンレス〉

P67~68

許容荷重50kg

- 耐食・耐錆・耐摩耗性に優れたステンレス(SUS304)レール
- 農業や畜産、水産等の腐食や錆びが気になる現場での使用に最適

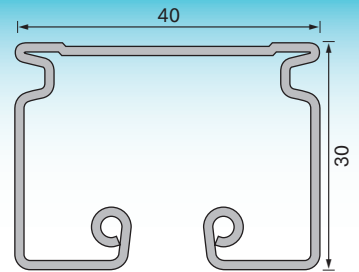

大型施設に最適、豊富な部材が自慢の大型レール!

## D40レール〈アルミ・スチール〉

P69~74

ホワイトレールはP63~64  
ブラックレールはP65~66

許容荷重50kg

- 操作性・施工性を考えた多種多様な部材を用意、使用場所や使用方法に合わせて部材を選択、シートやネット以外の吊下げにも…

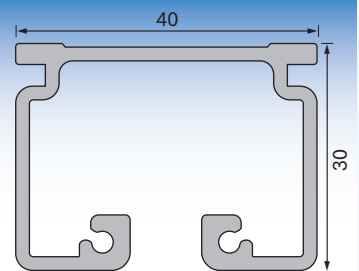

アルミ

# 『OSエコレール』ラインアップ

防塵・防虫・省エネ対策に効果を発揮の大型レール!

## D40隙間シートレール〈アルミ〉

P75~76

許容荷重50kg

- レールとシートの間隙を無くすことで、間仕切効果を大幅アップ
- D40の豊富な部品の殆どが使用可能、あらゆる場所に取付可能

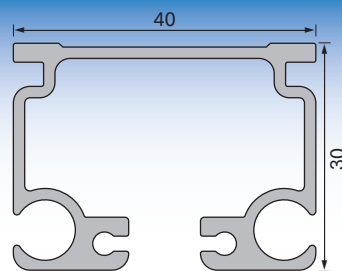

腐食や錆びの気になる場所に、ステンレス (SUS304)!

## D30レール〈ステンレス〉

P77~78

許容荷重30kg

- 食品品や医療品等の作業場、精密機械等のクリーンルーム、水廻り、腐食や錆びが気になる場所での使用に最適

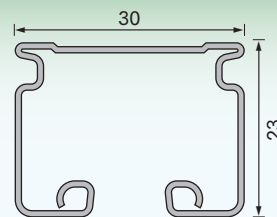

暗幕、ビニール、テントシートやネット、幅広い用途に!

## D30レール〈アルミ・スチール〉

P79~83

ホワイトレールはP63~64  
ブラックレールはP65~66

許容荷重30kg

- 暗幕や重量カーテン、ビニールやシートの間仕切カーテン、防鳥・防犯ネット等、様々なニーズに幅広く対応する中型レール

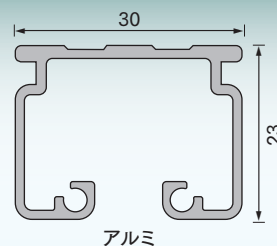

アルミ

防塵・防虫・省エネ対策に効果を発揮の中型レール!

## D30隙間シートレール〈アルミ〉

P84

許容荷重30kg

- レールとシートの間隙を無くすことで、間仕切効果を大幅アップ
- D30の豊富な部品の殆どが使用可能、あらゆる場所に取付可能

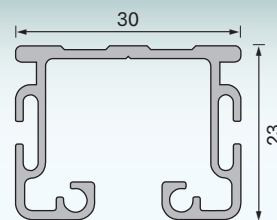

新しい可能性、手で曲がるレール!

## ベンダーレール〈アルミ〉

P85~88

許容荷重30kg

- 現場で取付位置に合わせ簡単に曲げられる大型レール
- I型なので清掃が簡単、部品にステンレス製を揃え食品関係に最適

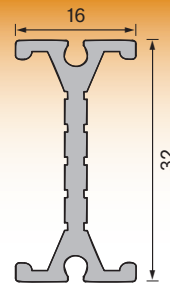

コンパクトで使いやすい軽量用レール!

## D25レール〈アルミ〉

P89

許容荷重 15kg

- 室内の間仕切に最適、加工や取付けが簡単
- ミニポールやクリッパーランナーと使用し、「カーテン間仕切」に

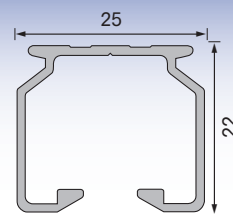



# OSエコレール製品特長

## 1. ワンタッチランナー 業界初、新タイプのランナー PAT.製品

- 大好評! OSオリジナル商品!
- フック部が上下左右自由に可動、シートの開閉がスムーズ
- ワンタッチでシートの取付け取外しが可能、施工手間大幅削減!

ワンタッチランナー

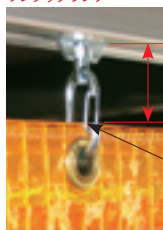

- レールとシートの間隙が縮小!
- Sカン不要、ハトメをランナーに直接取付け、作業効率アップ! 取付け、取外し時、ペンチ不要

従来品(Sカン使用)

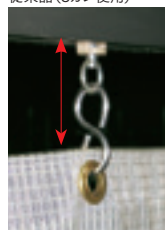

## SGワンタッチランナー-D PAT.製品

- 強度重視のSGタイプの為にナスカンタイプのワンタッチフックを採用
- 許容荷重ベアリング入50kg、ベアリング無30kg

ベアリング入



ベアリング無



## 2. ベアリング入ランナー 開閉操作がスムーズ!

- 最大荷重20~100kgの重量用ランナー
- ベアリング入りで重量物も静かにスムーズ走行
- 耐久性抜群
- 間仕切ポールに最適

間仕切用ランナー



ワンタッチランナー



通常ランナー



## 3. D40・D30後付ランナー

- レールの溝に後から挿入、ランナーを入れ忘れてもシートを外さずにランナーの補充が可能、作業の効率アップ!
- レールに差込み、90度回転させるだけ

D40後付ランナー



D40後付ワンタッチランナー



①ランナーをレールの溝に差込みます。



②ランナーを90度回転させます。  
※かたい場合はペンチ、スパナ(10mm)を使用下さい。

### ステンレスのお手入れ

ステンレスは他の金属と比べ耐食性に優れていますが、使用条件や環境により錆びが発生します。錆びの原因や状態は、個々のケースにより様々です。錆びが発生した場合はそれぞれの状況に応じた清掃や除去を出来るだけ早く行うことが大切です。清掃や除去した後は必ず十分に水拭きして洗剤や薬液が残らないようにし、最後に乾いた布で仕上げてください。

## 4. キャリーレール 分岐ができて“運ぶ”のが得意 PAT.製品

- 新開発 分岐ユニットで重量物の移動などマテハンが得意なI型レール
- I型なのでレールの清掃もはっきり簡単
- レールのたわみ量は、200kg荷重でもわずか1.7mm!



## 5. SGレール SGランナー 最高強度! PAT.製品

- 開口部の幅が広い、高い、外部に面した場所に最適
- レールは特殊アルミ製で片開き200kgまで対応、アルマイト被膜厚15μm以上
- ランナーはコロ径30mmでベアリング入りで許容荷重100kg、重量物もスムーズに走行、ステンレス製で耐候性も抜群

最高強度



100kg

100kg

## 6. カーブレール コーナー部もキレイな仕上がり

- スペースの区切りなどもカーブレールでスマートに。
- 角度は90°や120°などご指定が可能。さまざまな場所でお使いいただけ用途も広がります。
- 大きなR加工の弓曲カーブレール加工も可能です。

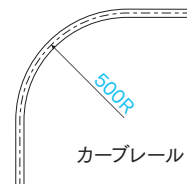

カーブレール

角度をご指定いただけます

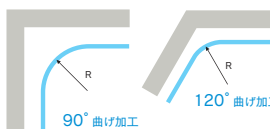

弓曲加工: Rをご指定いただけます

※レールの種類によりR寸法が決まっています。また、カーブレールの角度が90°のみのタイプがあります。  
※弓曲加工ができないタイプがあります。  
詳しくは各商品ページをご参照ください。

## 7. 各種ステンレス製品 SUS304

- 耐久性に優れたSUS304の各種製品を用意
- 腐食や錆びが気になる場所へ
- レール、ランナー(オールステンレス)、ブラケット、キャップ、ジョイント 他にも業界初、伸縮吊棒、クリップ付天井ブラケットも用意

D40レール(ステンレス)



各種ステンレスランナー



ステン大型伸縮吊棒

業界初



D30レール(ステンレス)



ステンクリップ付天井ブラケット



業界初

## 8. 各種ブラケット さまざまな下地や設置場所、ご希望にお応えできる豊富なバリエーション

### Sブラケット

- 鋼材や壁の垂直面に



### 天井Sブラケット

- 平らな天井面や鋼材の下に



### SG羽ブラケット

- SGレールを天井面にガッチリ固定。
- 天井面との隙間をなくしぴったり設置が可能。

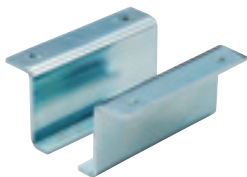

### 伸縮吊棒 天井面の突起などを回避

- 障害物を避けたり凹凸のある天井面でもレールを吊下げることで水平を保ちます。
- 長さ調節が可能。4種類の長さから選べます。
- クリップ付やステンレス製も用意しました。

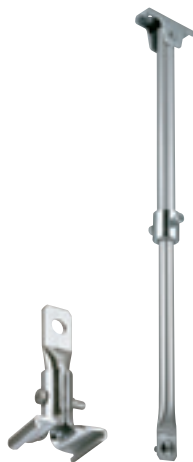
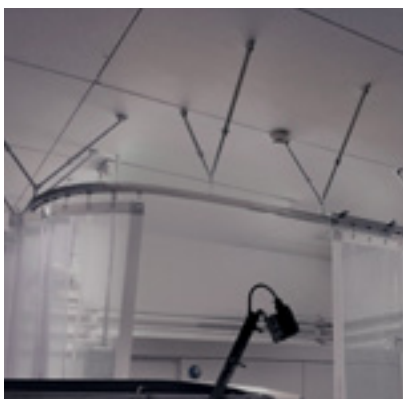

### クリップ付天井ブラケット 鋼材にレールを簡単取付!

業界初

- H鋼に溶接せずにレールを取付け、ビスを締めるだけ
- ドライバー一本で取付け、施工時間大幅短縮
- 現場での溶接不要、メッキが施され見映え良好
- レールの取付位置、H鋼の厚さに対応する数種類を用意
- ステンレス製もラインアップ

Aタイプ(鋼材から持出し)

Bタイプ(鋼材の下)

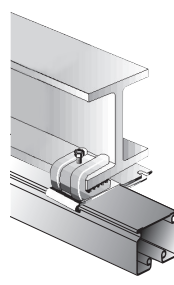
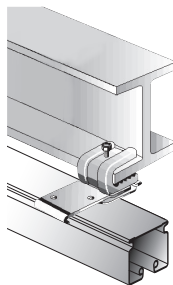

### D30パイプバンド付ブラケット 仮設テントに!

PAT.製品

- 仮設テントにレールが簡単取付、工具不要、蝶ナットを締めるだけ
- 仮設テントでのテントの開閉が楽々可能
- 暑いとき、寒いときの保冷、保温に最適

#### 取付方法

- ①吊バンドを開きパイプを挟みます。
- ②蝶ナットをブラケットが回らないようにしっかり締め固定します。
- ③レールをブラケット(ワンタッチ式)に取付ます。

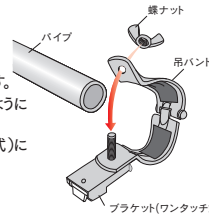

### 持出Sブラケット

- レールを壁面等から持ち出す際に使用。
- 持出寸法は3種からお選びいただけます。  
(L=200mm、250mm、300mm)

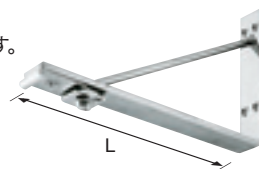

※ここに記載のもの以外にもございます。各商品ページをご参照ください。

## 9. 手引用交叉ランナー 業界初!

PAT.製品

- 手引きで利用できる交叉ランナー
- 各所のベアリングが快適な走行を実現。カーブレールもスムーズに走行
- シートを前後左右に引っ張ってもスムーズに走行
- マグネットを装備可能、シートを閉じたまま通行の際、シートが開きません
- カーブレールも自在に走行

D40手引用交叉ランナー



D30MG付手引用交叉ランナー

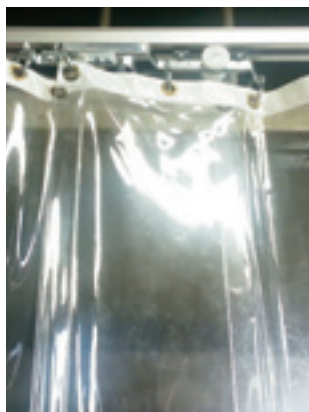

## 10. 隙間シートレール

PAT.製品

- レールとカーテンの隙間を無くし、防塵・防音・防虫効果をアップ
- 保温性を高め、省エネ対策に効果発揮
- シートの取付けは工具不要、簡単、スムーズ

D40隙間シートレール



D30隙間シートレール

