

キャリアレール

取り付け説明書

お客様へ

この度はキャリアレールをお買い求めいただき、誠にありがとうございます。ご使用前にこの説明書をご覧ください、正しくお取り扱いいただきますよう、お願い致します。

※記載の諸条件を守っていただけない場合、取り付け後の落下・破損などの事故が起こる場合があります。

部品名称



施工手順

1 レールを取り付ける下地(天井面)の確認
 取り付けは下地のしっかりした場所、アンカーなどで下地を強化した上で、許容荷重を守って施工してください。ブラケットとブラケットの間隔は90cm以内にしてください。

〔一番端のブラケット(左右)はレール端部から10cm以内に取り付けてください。〕



1つのブラケット間に100kgまで

重量物が1カ所にたまる場合は、ブラケットを増やし、ブラケット間の許容荷重を順守してください。

2 ブラケットにレールに通す
 キャリート天井Sブラケットの場合

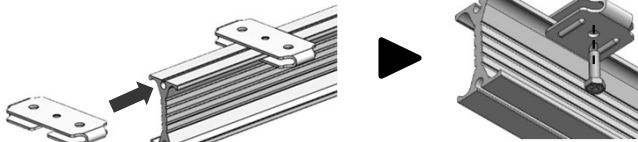

①ブラケットにレールの天井面になる側に通します。

②位置を調節し、ビスで天井面に取り付けます。

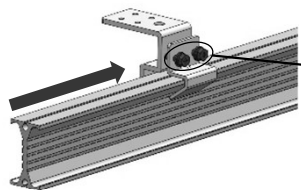

キャリート天井先付Sブラケットは、2ヶ所のネジをゆるめてからレールに通してください。ネジをしめて固定します。

天井先付Sブラケット + 持出アングル

【取付寸法図】

天井Sブラケット 天井先付Sブラケット

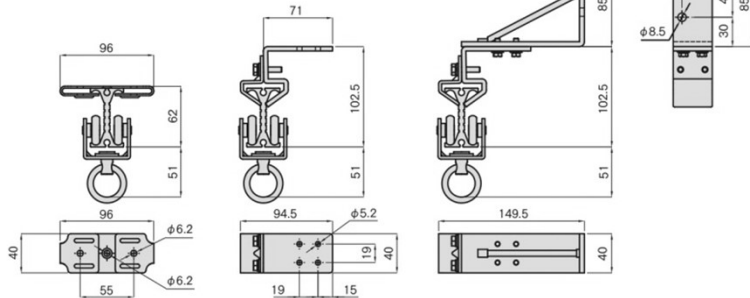

3 レールの片側にキャリアストップを取り付ける

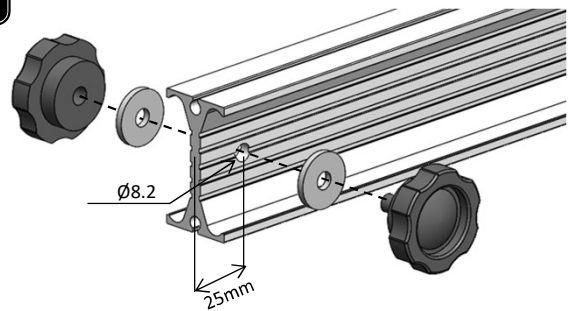

レール端部から25mm、レール中央部にφ8.2mmの穴をあけて取り付けてください。

4 レールにランナーを入れる

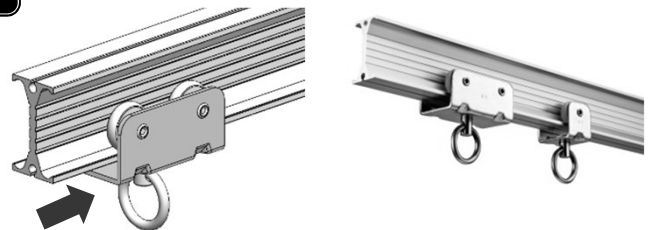

5 レールの片側に残りのキャリアストップを取り付ける

ジョイントする場合

①片側のレールにジョイント(2本)とTOPカバーを差し込みネジで固定します。(ジョイントはギザギザ部を5mm程度残して打ち込みます。)

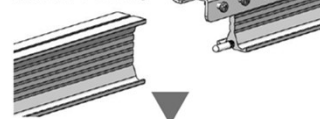

●キャリアジョイント

●キャリアTOPカバー

②もう片側のレールを奥まで差し込みネジで固定します。

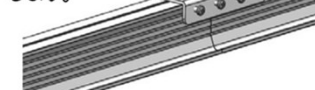

本製品の取り付け、取り扱いにつきまして、ご不明な点がございましたら商品購入先の販売店もしくは当社岡田装飾金物株式会社にお問い合わせいただき、ご理解された上で、お取り扱いください。

◎ 岡田装飾金物株式会社 TEL:072-995-8100 FAX:072-995-8200

〒581-0054 大阪府八尾市南亀井町1丁目1-40 E-mail:eigyou@os-rail.co.jp URL:https://os-rail.co.jp

2022.9